



AFILADO EXPRESS
S O L U T I O N S

CUCHILLAS : LA INDUSTRIA DE PRODUCTOS LÁCTEOS



01



CUCHILLAS PARA EL CORTE DE ETIQUETAS DE IDENTIFICACION



CUCHILLAS PARA EL CORTE TRANSVERSAL / CORTE DE ETIQUETAS DE IDENTIFICACION MÁQUINAS TIPO ERCA, ...

En función del corte de sus productos, proponemos cuchillas magnéticas y una contra cuchilla templada completamente para un corte liso o diagonal. Esta última, permite un corte progresivo. Un revestimiento para la contra cuchilla es opcional según el cliente.

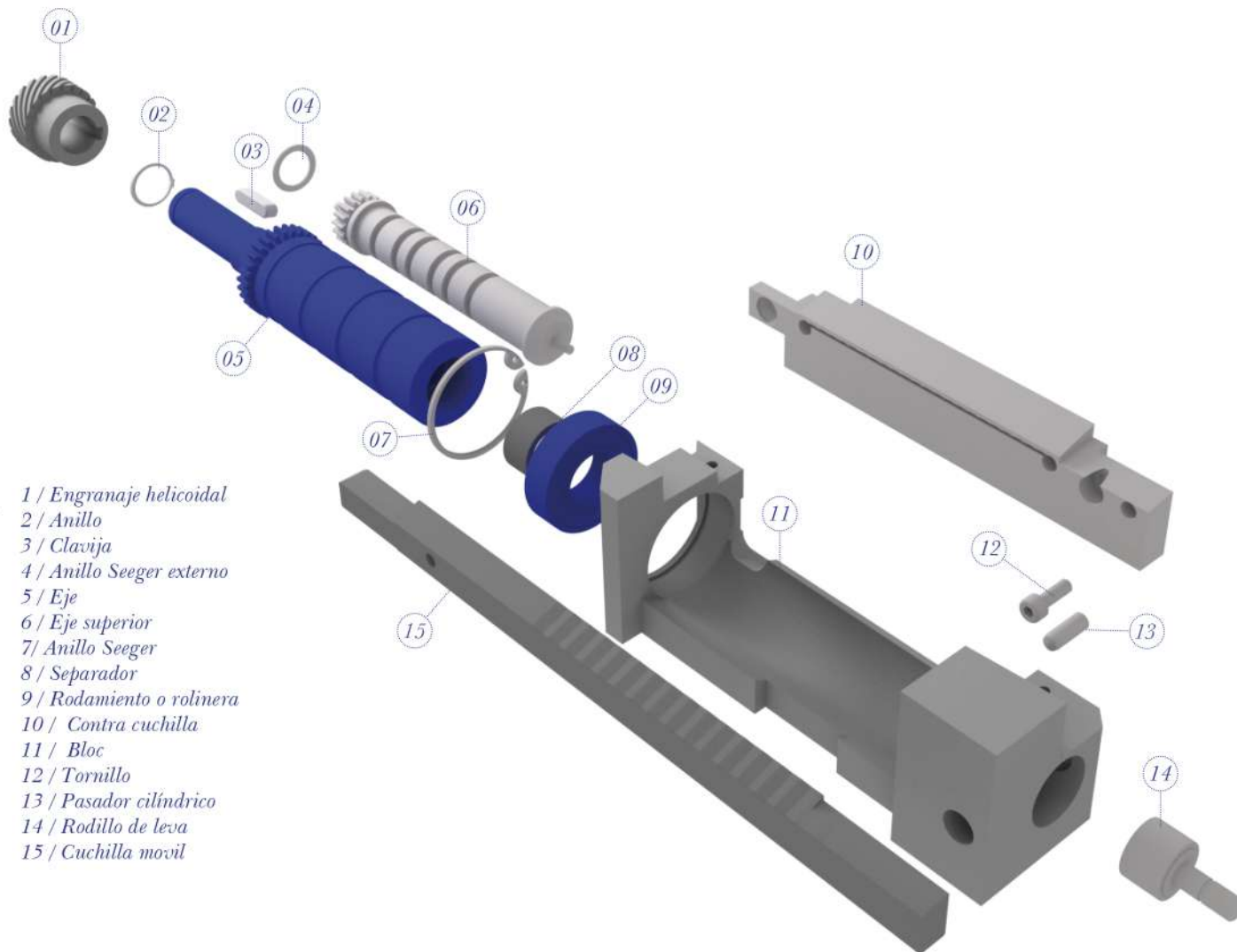

- 1 / Engranaje helicoidal
- 2 / Anillo
- 3 / Clavija
- 4 / Anillo Seeger externo
- 5 / Eje
- 6 / Eje superior
- 7 / Anillo Seeger
- 8 / Separador
- 9 / Rodamiento o rolinera
- 10 / Contra cuchilla
- 11 / Bloc
- 12 / Tornillo
- 13 / Pasador cilíndrico
- 14 / Rodillo de leva
- 15 / Cuchilla móvil

CORTE DE LENGÜETA

Proponemos distintos modelos de acuerdo a sus necesidades.

CORTE TRANSVERSAL/ PLACA Y CUCHILLA MÁQUINAS TIPO ERCA, ARCIL, ...

La placa es móvil y las cuchillas son fijas. Ofrecemos diferentes tipos de revestimientos. La dimensión de las placas se puede adaptar de acuerdo a las ranuras de corte.

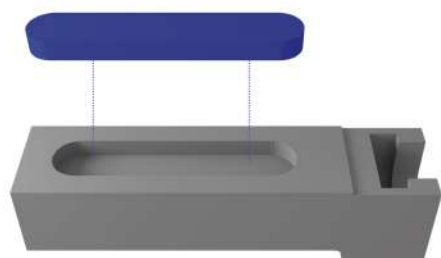

- 1 / Cuchilla fija
- 2 / Placa móvil

CORTE LONGITUDINAL / CORTE DE TROCEADO
MÁQUINAS TIPO ERCA, ARCIL, ...

Los estándares existen con dimensiones predefinidas (ver tabla). Podemos fabricar según demanda en el plan de acuerdo a sus necesidades.

TIPO	DIMENSIONES		
	D	d	e
Cuchilla de troceado	86	60,2	1,2
Cuchilla de troceado	89	60,2	1,2
Cuchilla de troceado	86	60	1,2

TIPO	DIMENSIONES		
	D	d	e
Contra cuchilla	97	35	10
Contra cuchilla	97	54	10
Contra cuchilla	88	35	10

TIPO	DIMENSIONES		
	D	d	e
Soporte de cuchilla	82	55	10

CUCHILLAS PARA EL CORTE DE RECIPIENTES



CUCHILLAS CON FILO CURVO
MÁQUINAS TIPO SERAC, MAER, SIDEL, ...

Proponemos distintos de tipos de revestimientos, de acero y tipos de afilado de acuerdo a sus máquinas.

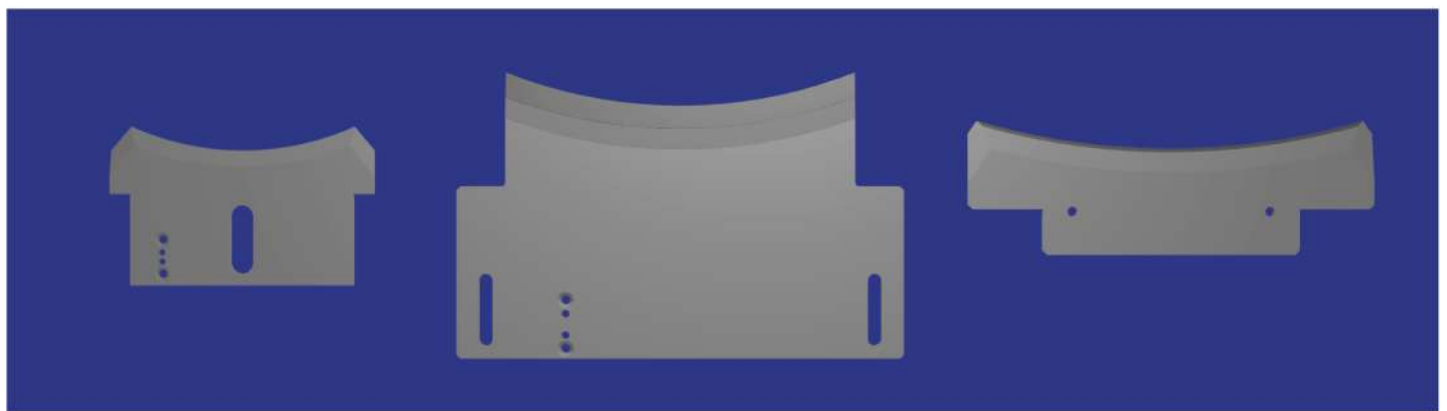

CUCHILLAS PARA EL CORTE DE SOBREEMBALAJE

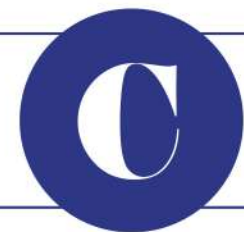

CUCHILLA DE ENSACADO DENTADA

De acuerdo a sus máquinas, proponemos diferentes tipos de enganche, modelos de denturas: de tigre, de perforación, inclinada, alterna, festoneada, doble corte, doble bisel, ...

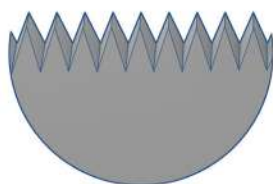

01

Dentura isósceles

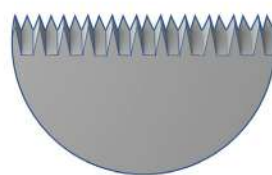

02

Dentura de tigre



03

Dentura alterna

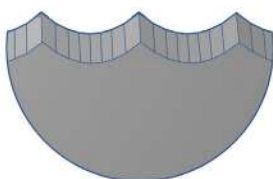

04

Dentura festoneada



05

Dentura de perforación

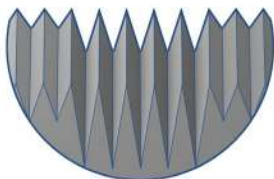

06

Dentura diferenciada

PRODUCTOS LÁCTEOS

CUCHILLAS PARA EL CORTE DE ETIQUETAS DE IDENTIFICACION

Corte longitudinal

Nº1 - Soporte de cuchilla

Nº2 - Contra cuchilla

Nº3 - Cuchilla de troceado

Corte transversal – placa de introducción

Nº4 - Placa móvil

Nº5 - Cuchilla

Cuchilla de etiquetas

Nº6 - Contra cuchilla magnética

Nº7 - Cuchilla corta etiquetas con revestimiento de TIN

Corte transversal – módulo de corte

Nº8 - Bloque

Nº9 - Engranaje

Nº10 - Cuchilla móvil

Nº11 - Contra cuchilla

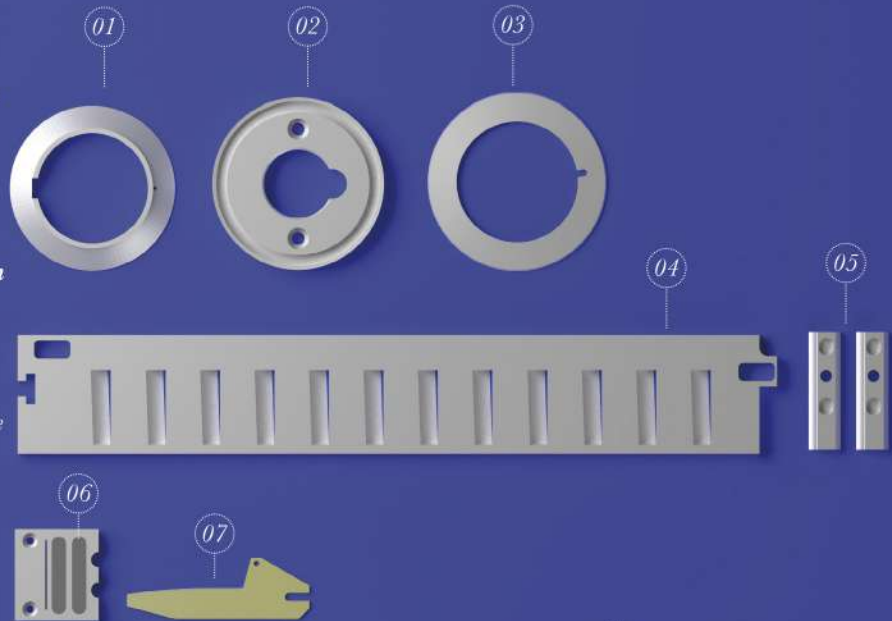

CUCHILLAS PARA EL CORTE DE RECIPIENTES

Cuchilla barreadora con filo curvo

Nº12 - Cuchilla con filo curvo

Nº13 - Cuchilla con filo curvo con listón

Nº14 - Cuchilla con filo curvo

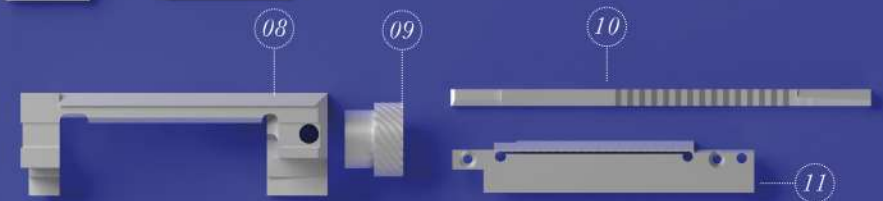

CUCHILLAS PARA EL CORTE DE SOBREEMBALAGE

Cuchilla de ensacado dentada

Nº15 - Dentura isósceles

Nº16 - Dentura de tigre

